

.BK



REPUBLIK ÖSTERREICH
BUNDEMINISTERIUM FÜR INNERES
BUNDESKRIMINALAMT



International biometric data exchange; European perspective

Reinhard Schmid

Federal Ministry of the Interior - Austria

Why share biometric information between MS ?



In order to

- solve unsolved cases by identifying persons in the DNA or AFIS database of another MS
- link unsolved crimes to unsolved crimes in different MS to the same (yet unidentified) person
- establish the true identity of a person in different MS;
- see search requests for arresting or whereabouts

.BK



REPUBLIK ÖSTERREICH
BUNDEMINISTERIUM FÜR INNERES
BUNDESKRIMINALAMT



International database concept - **centralized** solution

e.g. EURODAC, VIS, Interpol DNA database

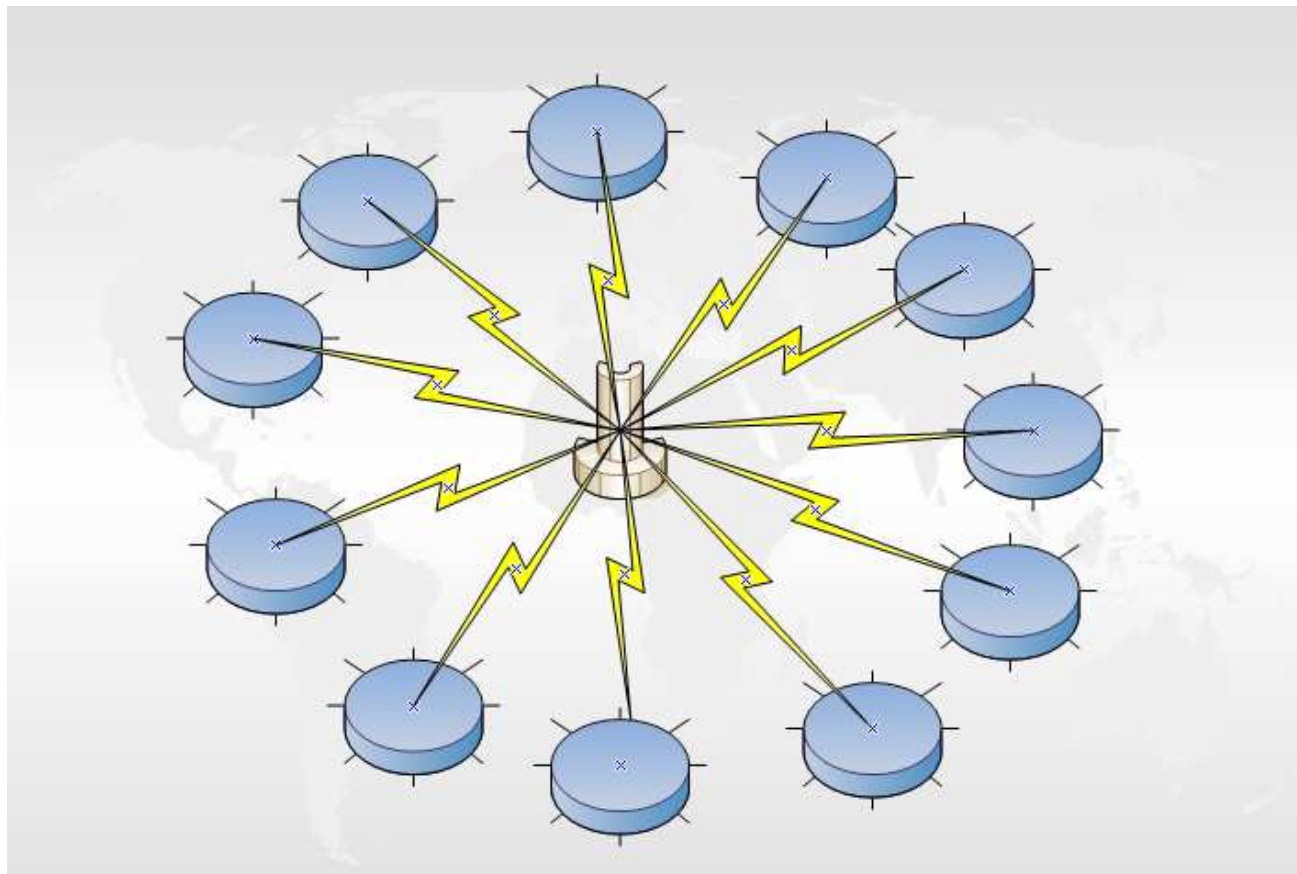

.BK



REPUBLIK ÖSTERREICH
BUNDESMINISTERIUM FÜR INNERES
BUNDESKRIMINALAMT



International database structure - **decentralized** solution

e.g. Prüm DNA, AFIS, vehicle registration

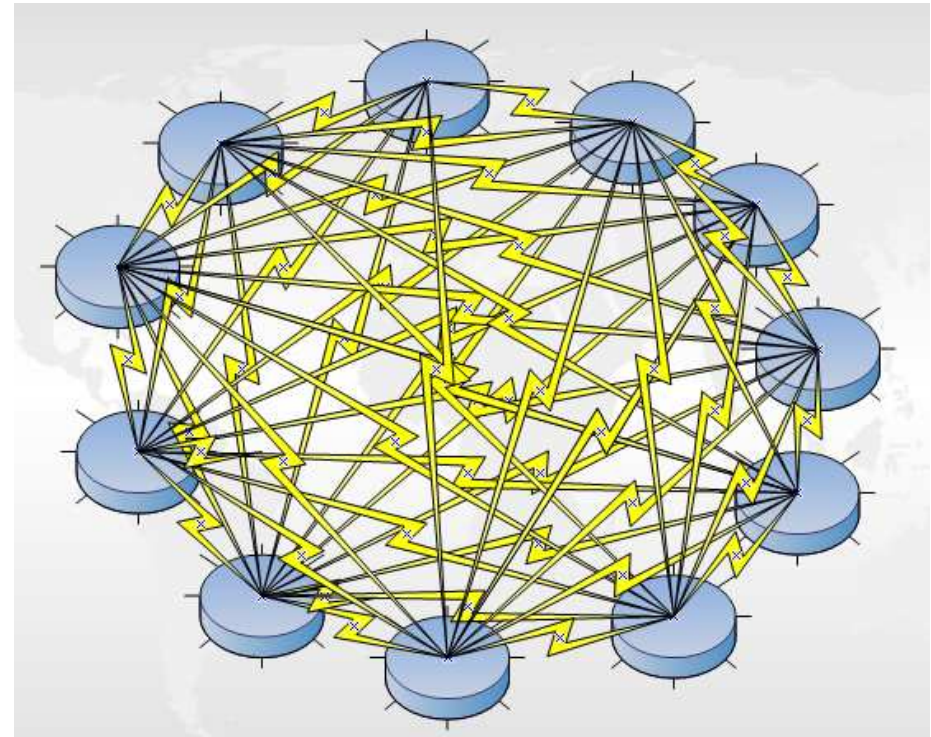
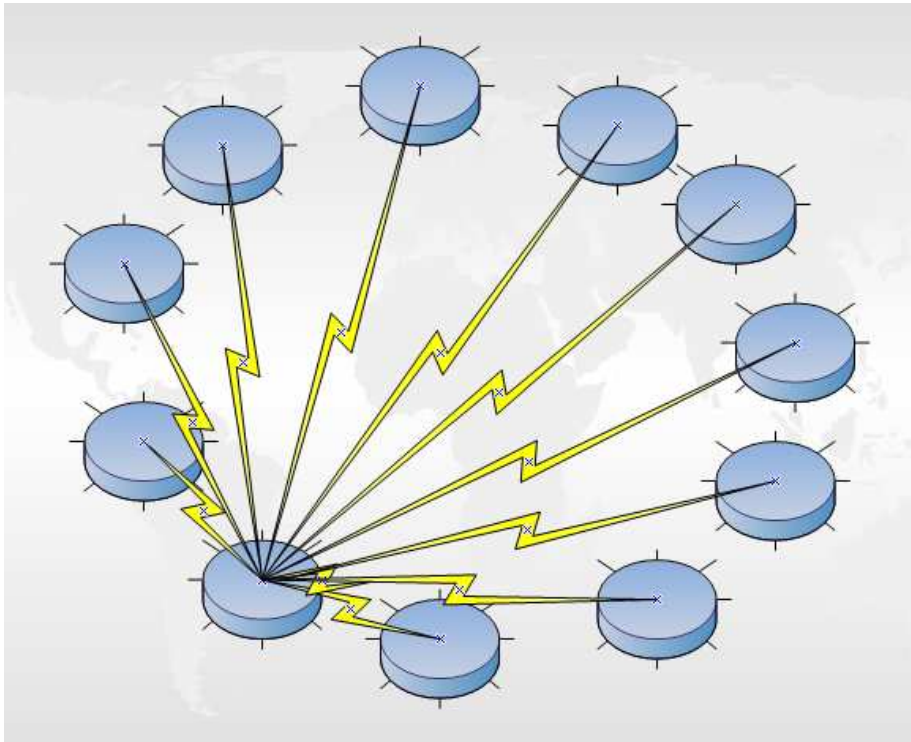

.BK



REPUBLIK ÖSTERREICH
BUNDESMINISTERIUM FÜR INNERES
BUNDESKRIMINALAMT

Prüm data exchange

.BK



REPUBLIK ÖSTERREICH
BUNDESMINISTERIUM FÜR INNERES
BUNDESKRIMINALAMT



- **Prüm Treaty** as a multilateral agreement was signed by Germany, Austria, France, Belgium, Luxemburg, the Netherlands and Spain on 27 May 2005 (Doc. 10900/05, Crimorg 65). Treaty is open for the accession of all EU Countries
- **Prüm Council Decision** and the Prüm (Implementing) Decision as a binding European Union law took affect on 26 August 2008 (Decisions 2008/615/JHA and 2008/616/JHA)
 - The Decision shall be applied instead of the corresponding provisions of the Prüm Treaty (Articel 35 par. 1)
 - Binding deadlines

.BK



REPUBLIK ÖSTERREICH
BUNDESMINISTERIUM FÜR INNERES
BUNDESKRIMINALAMT



Start operational online access

DNA

Austria/ Germany: 05th December 2006
Spain: 23th May 2007
Luxemburg: 29th May 2007
Slovenia: 03rd April 2008
The Netherlands: 09th July 2008
France 24th November 2009
Romania 28th December 2010
Bulgaria 04th February 2010
Finnland 07th July 2010
Slovakia 11th November 2010
Technically ready: Belgium

AFIS

Austria/ Germany: 29th May 2007
Luxemburg: 02nd January 2008
Slovenia: 29th January 2009
Spain 12th October 2009
Slovakia 11th November 2010
Bulgaria 03rd December 2010
Technically ready: France, Lithuania

Vehicle registration database

Austria/ Germany / France / Netherland / Luxembourg /Spain
Belgium
Technically ready: Finland

18th September 2008
20th January 2010

Biometric data - forms of cooperation



- Each party establishes a **national central DNA database** and a **national central AFIS database** for the investigation of criminal offences
- Separation of reference data (stain and reference) from other data (personal data, case information) **index data**
- MS have direct access to the databases of another Member State (**decentralised database network**) **automated search functionality** within defined deadlines
- Two-step cooperation:
 - **1st step**: automated searching or comparison (hit/no hit)
 - **2nd step**: supply of personal data /case data and other information through police or judicial legal assistance

.BK



REPUBLIK ÖSTERREICH
BUNDESMINISTERIUM FÜR INNERES
BUNDESKRIMINALAMT



Prüm data protection

Article 33 - 41 (Treaty); Article 24 - 32 (Decision)

- Level of data protection
- Purpose
- Accuracy, current relevance and storage time of data
- Technical and organisational measures to protect data and ensure data security
- Logging and recording
- Rights of data subjects

.BK



REPUBLIK ÖSTERREICH
BUNDEMINISTERIUM FÜR INNERES
BUNDESKRIMINALAMT



Interpol DNA database

- Secure central DNA database in Lyon
- Interpol's Secure Global Police Communication System I-24/7
- Separation of reference data (profiles and reference) from other data (personal data, case)
- Electronic data entry for DNA profiles from either
 - a single case by case process; or
 - timed mass up-loads on known criteria
- Enquiry rules are defined by the owner of the DNA profiles (**partner access selection/ deletion/modification**)
- Immediate Hit Report to all owners of the DNA profiles (ASF – automatic search facility based)

.BK



REPUBLIK ÖSTERREICH
BUNDEMINISTERIUM FÜR INNERES
BUNDESKRIMINALAMT



BM.I

DNA DATENBANK

Rückstandsübersicht

▶ MHA

▶ SPUR

▶ VGL

▶ DISASTER

▶ STATISTIK

 PRUEM

 INTERPOL

Treffer Verwaltung

Verteilerliste

Profil Suche

Benutzer Verwaltung

Administration



INTERPOL

Profile bei Interpol:

	MHA	SPUR	VGL
Aktiv:	55731	11147	3
Gelöscht:	288	2134	7

Profile zum Senden:

	MHA	SPUR	VGL
Neue automatisch:	369	75	
Neue manuell:	0	0	0
Geändert:	48	1	0
Reaktiviert:	0	0	0
Löschen automatisch:	0	0	0
Löschen manuell:	2	22	0
GMEXTERN-AT (nicht verw):		0	
Gesamt:	419	98	0

Alle XML-erstellen

MHA

Spur

VGL

.BK



REPUBLIK ÖSTERREICH
BUNDESMINISTERIUM FÜR INNERES
BUNDESKRIMINALAMT

Prüm DNA data exchange

Prüm DNA Workflow



- **"Kick-off":**

exchange of all unknown DNA-profiles (of unsolved cases) between all MS (Art. 4 of the Prüm Treaty /Decision)

- you get Stain to Stain HITS
- and also Stain to Person HITS
- but no Person to Person HITS

- **Ongoing process after initial start :**

Transmit systematically each new **person and stain profile** (not found a Hit to person in your own national DB) to all MS (Art. 3 Prüm Treaty / Decision)

- All new Stain to Stain HITS
- All new Stain to Person HITS
- And also all new Person to Person HITS

Pruem DNA - Flow Chart

Request flow

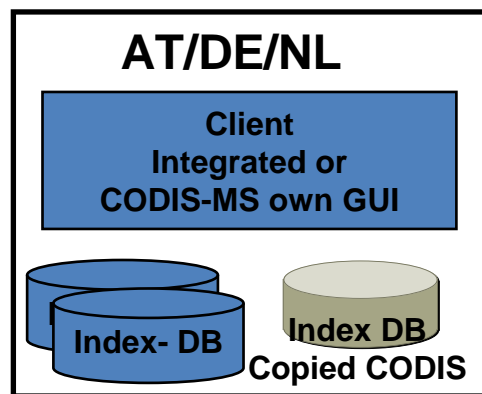

DB/Tab

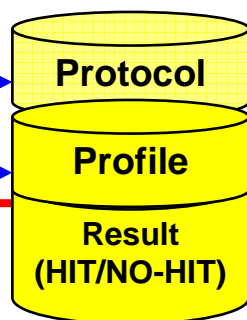

Communication-Tool

SMTP- Server

POP3

SMTP

XML



Answer flow

Match Engine



DB/Tab

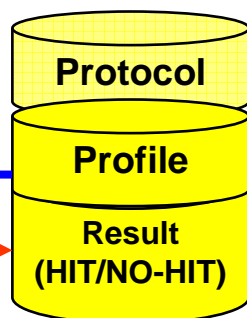

Communication-Tool

SMTP- Server

POP3

SMTP

XML

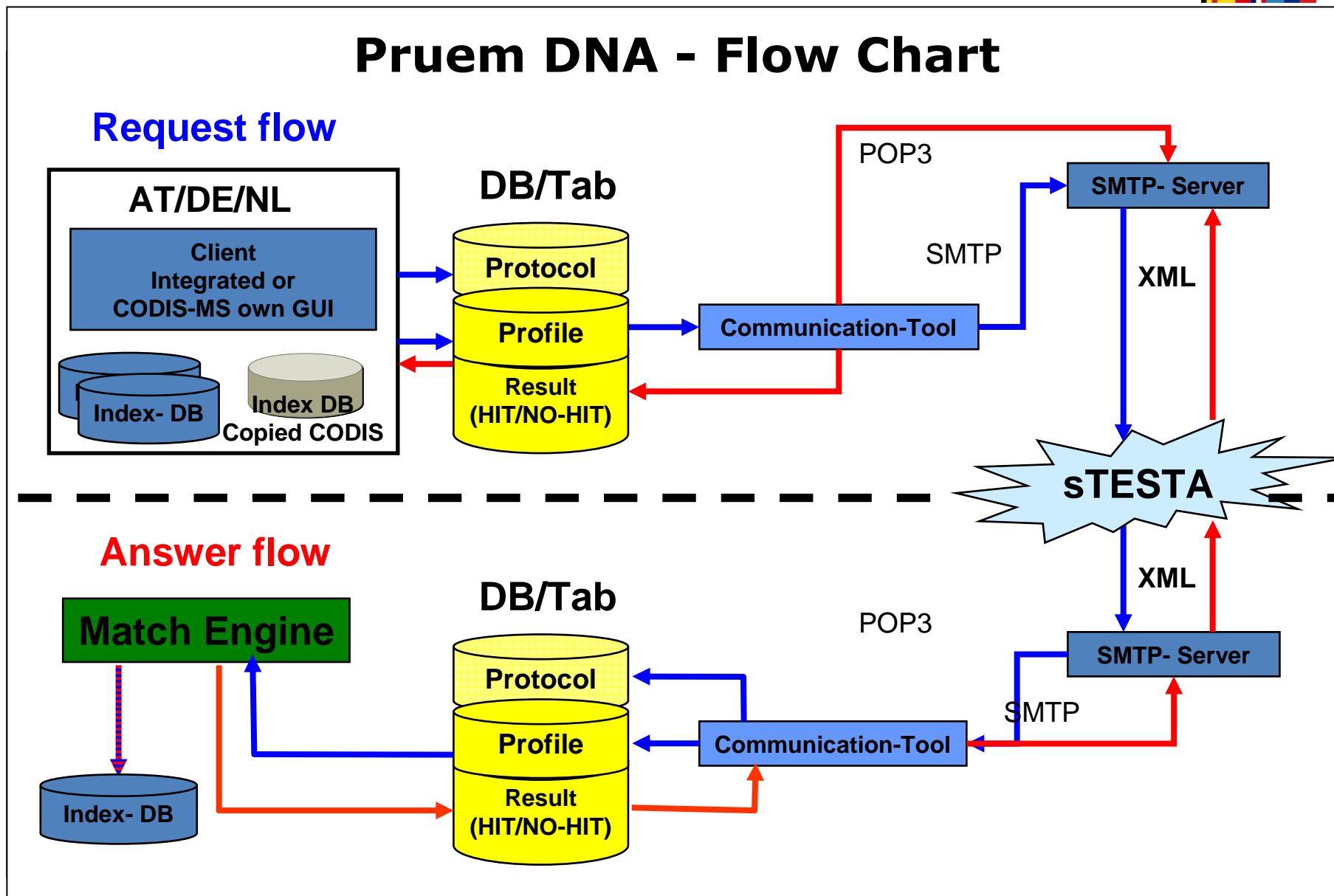

DNA Identification Workflow Austria

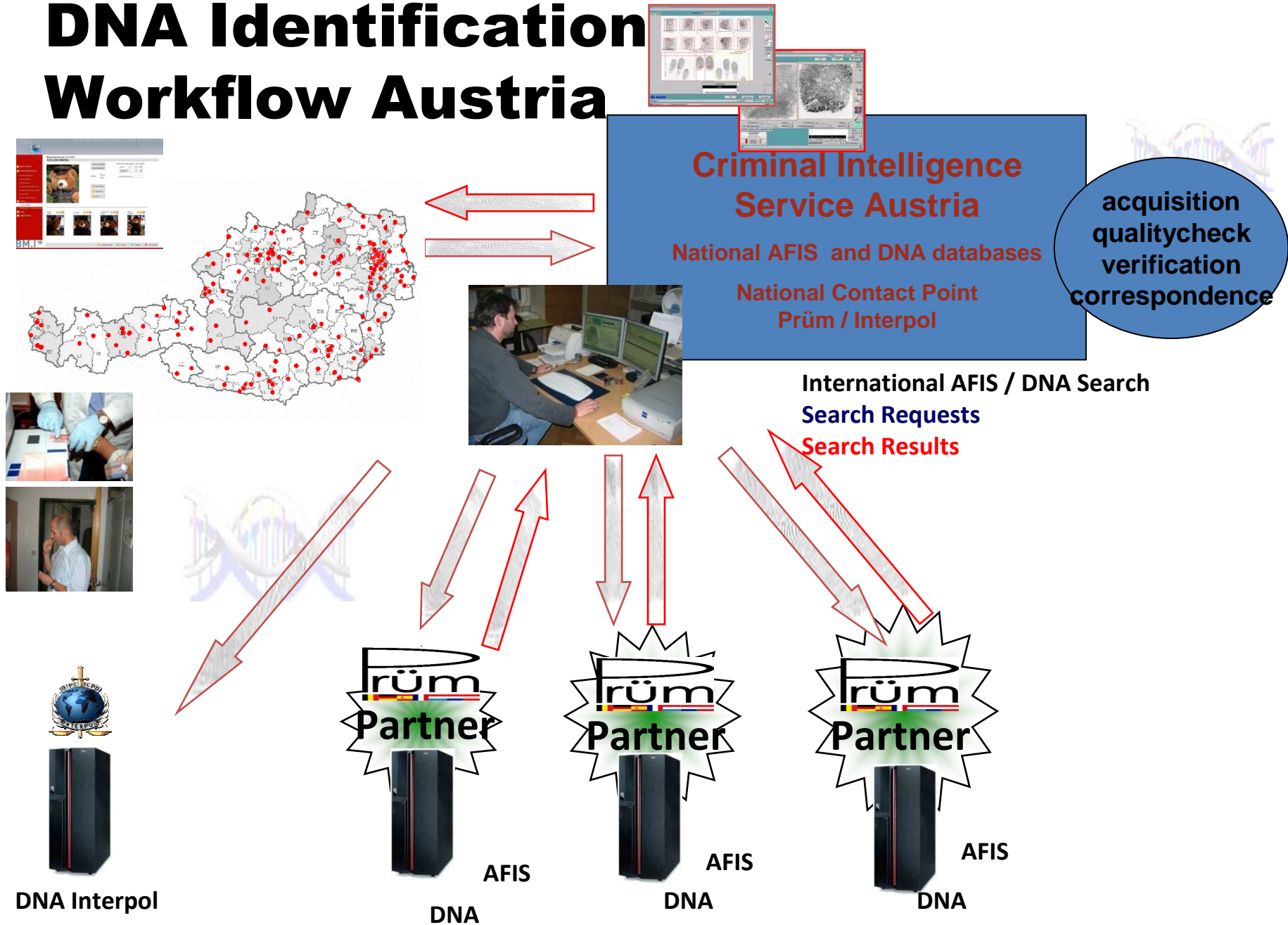

Alarm bei der Wiener Polizei
Eine neue Serie von Überfällen auf Geldstutze verunsichert die Stadt: Bei der Jagd nach den Räubern wurde nun ein Täter auf der Flucht verhaftet.

Der Krimelle war bis an die Zähne bewaffnet und konnte an der deutsch-holländischen Grenzlinie überführt werden.
Allein auf sein Konto sollen vier Coupes in Wien gehen!



Die Polizei hat einen Täter auf der Flucht verhaftet.

Die Serie der Überfälle der letzten Wochen auf Geldstutze verunsichert die Stadt: Bei der Jagd nach den Räubern wurde nun ein Täter auf der Flucht verhaftet.

Serien-Bankräuber gefasst: Mit Motorrad auf Beutezug

Schweizer Raubfahrer mit 27 Jahren wurde durch die Polizei in Wien gefasst. Er wurde als „Phantom der Bank“ bezeichnet.

Die Polizei hat einen Täter auf der Flucht verhaftet. Er wurde als „Phantom der Bank“ bezeichnet.

Die Polizei hat einen Täter auf der Flucht verhaftet. Er wurde als „Phantom der Bank“ bezeichnet.



Die Polizei hat einen Täter auf der Flucht verhaftet. Er wurde als „Phantom der Bank“ bezeichnet.

Die Polizei hat einen Täter auf der Flucht verhaftet. Er wurde als „Phantom der Bank“ bezeichnet.

Deutsche und österreichische Datenbank seit Montag vernetzt

Austausch von Fingerabdrücken: Schon 104 Verdächtige überführt!

Reisefolge für die heimische Exekutive. Durch den seit Anfang der Woche betriebenen Austausch der Fingerabdrücke zwischen Österreich und Deutschland konnten bisher die Daten von 104 Verdächtigen übereingestimmt werden. Ohne dem neuen System wären sie der Polizei wohl durch die Lappen gegangen.



Die Polizei hat einen Täter auf der Flucht verhaftet. Er wurde als „Phantom der Bank“ bezeichnet.

Einbrecher war ein gesuchter Mörder!

Dank der Wiener Polizei konnte ein Doppelmord in Spanien geklärt werden. Die Untersuchung der DNA eines gefassten Einbrechers ergab: Der Mann wurde auch per internationalen Haftbefehl gesucht und steht im Verdacht, auf Teneriffa zwei Albaner getötet zu haben.

Beamten der WEGA war der Wagen des Mannes verdächtig vorgekommen, bei einer Kontrolle hatten sie im Fahrzeug Einbruchswerkzeug gefunden. Routinemäßig führte man einen DNA-Test durch, die erhaltenen Daten wurden mit denen von international gesuchten Verbrechern abgeglichen. Voll-



gesucht. Schrecklicher Verdacht: Er hat auf der Ferieninsel Teneriffa zwei Albaner getötet. Einen soll er erstochen, den anderen

Sein Komplize wurde schon vorher gefasst

von einer Klippe gestoßen haben. Der Komplize des mutmaßlichen Killers konnte bereits in Linz (OO) gefasst werden.

Amokschütze wird gesucht

Identifiziert: Nach dem rätselhaften Schüssen auf drei Wiener Polizisten am Montag, läuft nun eine Ermittlung nach dem Amokschützen. Er könnte ein 19-jähriger, serbischer Staatsbürger werden, der in Wien unbefugte Informationen erlangte – wegen Mordes gesucht werden soll.

Tatortwissenschaften es gelang, ein Fragment eines Handflächendruckes des mutmaßlichen Unbekannten zu identifizieren. Ein Abgleich mit der heimischen Datenbank blieb erfolglos. In der Folge wurde die Spur dann auch mit in Deutschland gespeicherten Material verglichen – ein Volltreffer.

Raffinierter Einbruchstrick „Fensterbohrer“ auf der Spur

Aufstieg um eine neue Einbruchsmethode: „Fensterbohrer“ gelten als gefährliche Profis. Ein solcher sitzt nun in Wien in U-Haft.

Die Polizei hat einen Täter auf der Flucht verhaftet. Er wurde als „Phantom der Bank“ bezeichnet.

Wie katibltig kann ein Mensch sein? Weil ihn ein Zivildienstler (19) beim Diebstahl überraschte, prügelte ihn der Wiener Faton M. (23) mit einem Brecheisen ins Koma. Nach der Tat gab sich M. als Opfer aus, half sogar bei der Verbrechen-Jagd! Nach einem DNA-Abgleich kam heraus: M. hieß „das Phantom“ die Polizei jahrelang gerannt.

Wie katibltig kann ein Mensch sein? Weil ihn ein Zivildienstler (19) beim Diebstahl überraschte, prügelte ihn der Wiener Faton M. (23) mit einem Brecheisen ins Koma. Nach der Tat gab sich M. als Opfer aus, half sogar bei der Verbrechen-Jagd! Nach einem DNA-Abgleich kam heraus: M. hieß „das Phantom“ die Polizei jahrelang gerannt.

Die Polizei hat einen Täter auf der Flucht verhaftet. Er wurde als „Phantom der Bank“ bezeichnet.

Polizei fasst „das Phantom“

Wie katibltig kann ein Mensch sein? Weil ihn ein Zivildienstler (19) beim Diebstahl überraschte, prügelte ihn der Wiener Faton M. (23) mit einem Brecheisen ins Koma. Nach der Tat gab sich M. als Opfer aus, half sogar bei der Verbrechen-Jagd! Nach einem DNA-Abgleich kam heraus: M. hieß „das Phantom“ die Polizei jahrelang gerannt.

Die Polizei hat einen Täter auf der Flucht verhaftet. Er wurde als „Phantom der Bank“ bezeichnet.

Serientäter (23) täuscht Ermittler jahrelang • DNA-Abgleich überführt Wiener

Wie katibltig kann ein Mensch sein? Weil ihn ein Zivildienstler (19) beim Diebstahl überraschte, prügelte ihn der Wiener Faton M. (23) mit einem Brecheisen ins Koma. Nach der Tat gab sich M. als Opfer aus, half sogar bei der Verbrechen-Jagd! Nach einem DNA-Abgleich kam heraus: M. hieß „das Phantom“ die Polizei jahrelang gerannt.

Die Polizei hat einen Täter auf der Flucht verhaftet. Er wurde als „Phantom der Bank“ bezeichnet.



Die Polizei hat einen Täter auf der Flucht verhaftet. Er wurde als „Phantom der Bank“ bezeichnet.

Richter spricht von „Blutrausch“ • 20 Jahre Gefängnis • Berufung

Einbrecher prügelte Autobesitzer fast zu Tode: Schläge mit der Eisenstange!

Er hätte einfach weglauen können. Das Paar, schon regungslos auf dem Boden des Autos, sah nicht auf. Doch Faton Morina (31) schlug mit der Brechstange ins Gesicht des Mannes. Und auf dem 3. die nur überlebte, weil sie sich tot stellte.

Die Polizei hat einen Täter auf der Flucht verhaftet. Er wurde als „Phantom der Bank“ bezeichnet.

Europäischer Datenverbund

Die Schweiz könnte schon bald am Datenaustauschverbund im Rahmen des Primer Vertragswerks teilnehmen.

Die Polizei hat einen Täter auf der Flucht verhaftet. Er wurde als „Phantom der Bank“ bezeichnet.

Die Polizei hat einen Täter auf der Flucht verhaftet. Er wurde als „Phantom der Bank“ bezeichnet.

Posträuber ausgeforscht

Banküberfall mit Handgranate

Die Polizei hat einen Täter auf der Flucht verhaftet. Er wurde als „Phantom der Bank“ bezeichnet.

Die Polizei hat einen Täter auf der Flucht verhaftet. Er wurde als „Phantom der Bank“ bezeichnet.

ÖÖNachrichten Oberösterreich

DNA-Treffer entlarvt Verdächtigen vier Jahre nach Einbruchserie

Die Polizei hat einen Täter auf der Flucht verhaftet. Er wurde als „Phantom der Bank“ bezeichnet.

Die Polizei hat einen Täter auf der Flucht verhaftet. Er wurde als „Phantom der Bank“ bezeichnet.

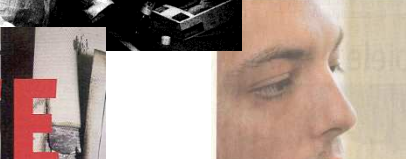

Die Polizei hat einen Täter auf der Flucht verhaftet. Er wurde als „Phantom der Bank“ bezeichnet.

WELLNESS AUS DEM SAFE

Die Polizei hat einen Täter auf der Flucht verhaftet. Er wurde als „Phantom der Bank“ bezeichnet.

WELLNESS AUS DEM SAFE

Die Polizei hat einen Täter auf der Flucht verhaftet. Er wurde als „Phantom der Bank“ bezeichnet.

WELLNESS AUS DEM SAFE

Die Polizei hat einen Täter auf der Flucht verhaftet. Er wurde als „Phantom der Bank“ bezeichnet.

WELLNESS AUS DEM SAFE

Die Polizei hat einen Täter auf der Flucht verhaftet. Er wurde als „Phantom der Bank“ bezeichnet.

CHRONIK

Die Polizei hat einen Täter auf der Flucht verhaftet. Er wurde als „Phantom der Bank“ bezeichnet.

Erfolgsbilanz

Kommissar DNA zieht das Netz immer enger

Die Polizei hat einen Täter auf der Flucht verhaftet. Er wurde als „Phantom der Bank“ bezeichnet.



International DNA Statistics Austria

Status: 09th December 2010

- traditional incoming requests: **320 hits**
- Interpol DNA Database: **210 hits** (data stock approx. 100.000)
- Prüm DNA Database-Network: **10.493 hits** (data stock approx. 1.000.000)

Land	Gesamt	AT-Spur/Fremd-Person	AT-Spur/Fremd-Spur	AT-Person/Fremd-Spur	AT-Person/Fremd-Person
-	10493	1449	2898	2313	3833
BG	24	8	3	3	10
DE	7938	910	2285	1734	3009
ES	688	99	139	135	315
FI	72	8	21	18	25
FR	730	232	209	128	161
LU	21	1	5	10	5
NL	394	46	149	127	72
RO	37	6	-	-	31
SI	360	44	70	62	184
SK	229	95	17	96	21

Prüm DNA Statistics Austria – Results after person – person Hits

Recognition existing arrest warrant	414
Recognition existing whereabouts requests	715
Recognition alias	542

.BK



REPUBLIK ÖSTERREICH
BUNDESMINISTERIUM FÜR INNERES
BUNDESKRIMINALAMT

“Prüm” database Network AFIS

Dactyloscopic Data - Benefits of Prüm solution



- Requested Party provides search capability only (no human resources)
- Searches can be processed against selected or all Prüm MS databases
- All types of searches possible (e.g. TP, LT, LP)
- Vendor independence (current national AFIS can be adapted)
- Very large available reference data stock with high hit likelihood
- Possible base of bilateral cooperation with other non EU states

ICD Dataset Prüm

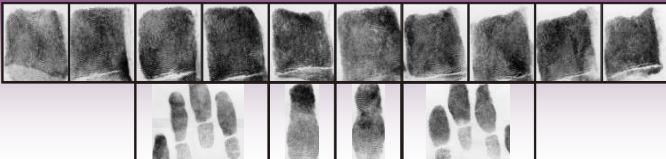
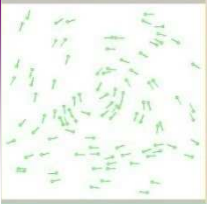
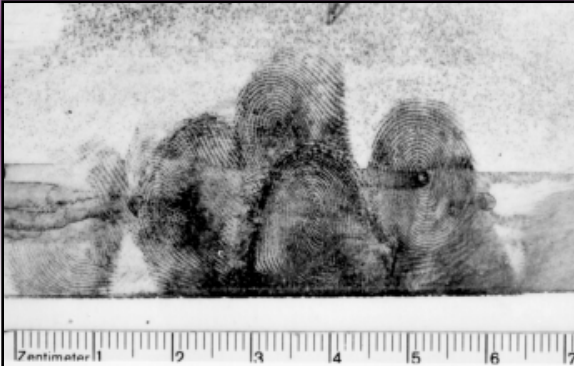
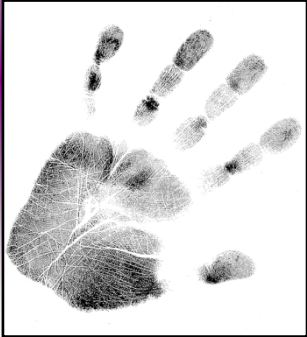

<p>Type-1 Record</p>	<p>Type-2 Record</p>	<p>Type-4 Record</p>		<p>Type-9 Record</p>
<p>Transaction Record</p> <p>File Header</p>	<p>User Defined Text Record</p>	<p>High Resolution Gray Scale Record</p> 		<p>Minutiae Information</p> 
<p>Type-13 Record</p>		<p>Type-15 Record</p>		
<p>Very High Resolution Latent Image Record</p> 		<p>Very High Resolution Palm Print Image Record</p> 		

Types of search requests - Prüm



TP/TP: Tenprint / Tenprint
LT/TP: Latent Fingerprint / Tenprint
LP/PP: Latent Palmprint / Palmprint

TP/UL: Tenprint / unsolved latent fingerprint
LT/UL: Latent fingerprint / unsolved latent fingerprint
PP/ULP: Palmprint / unsolved latent Palmprint
LP/ULP: Latent Palm / unsolved latent Palmprint

Prüm AFIS Results / Requests from Austria to other parties

Status: 09th December 2010

Hit results total

Land	Anfragen	Hits
Bulgarien	197	5
Deutschland	23163	3333
Luxemburg	7751	118
Slowakei	623	63
Spanien	5579	335
Gesamt	37313	3854

Person / Person results

Land	Gruppierung	Anfragen	Hits
Bulgarien	Person/Person	67	5
Deutschland	Person/Person	13979	3285
Luxemburg	Person/Person	6826	117
Slowakei	Person/Person	309	63
Spanien	Person/Person	4540	334
Gesamt		25721	3804

Prüm AFIS Results / Requests from Austria to other parties

Status: 09th December 2010

Identification results

Year	Arrest warrant Court	Arrest warrant Police	Arrest warrant International Court	Requested whereabouts Court	Recogniced alias	Crime scene -Person
2007	53	82	8	40	208	10
2008	41	77	9	40	183	13
2009	73	103	5	67	279	13
2010	144	62	4	74	280	14
Total	311	324	26	221	950	49

.BK



REPUBLIK ÖSTERREICH
BUNDESMINISTERIUM FÜR INNERES
BUNDESKRIMINALAMT



“Prüm like” Treaty as a base for bilateral agreements with third countries to combat serious crime, particularly terrorism, more effectively

- e.g.: Bilateral agreement between Germany – USA from 01.10.2008 / ratified in Germany on 11.09.2009 (not in force yet)
- Content of such agreements:
 - General Co-operation
 - Prüm like database network between national AFIS and DNA databases (DNA exchange suspension yet) with automated searches between defined NCP (National Contact Point)
 - Major restriction to serious crimes and terrorism offences as in Prüm Decision
 - Supply of personal and supplementary data in the second step between defined NCPs
- Points under discussion:
 - Level of data protection and rights of data subjects
 - Future International Framework Agreement between the European Union and the United States of America on Data Protection

.BK



REPUBLIK ÖSTERREICH
BUNDESMINISTERIUM FÜR INNERES
BUNDESKRIMINALAMT

International central AFIS systems



- **EURODAC - AFIS System**

- Council Regulation (EC) No 2725/2000/EC of 11 December 2000 (OJ L 316, 15.12.2000)
- Council Conclusions (11004/07) from 12 June 2007
- EC Draft from Sep. 2009 and from Oct. 2010

- **Visa Information System – VIS AFIS System**

- Regulation (EG) No 767/2008 of 9 July 2008 (OJ L 218/60, 13.8.2008)
- Council Decision 2008/633/JHA of 23 June 2008 (OJ L 218/129, 13.8.2008)

- **SIS II – No AFIS System**

- Regulation (EC) No 1987/2006 of 20 December 2009 (OJ L 381/4, 28.12.2006)
- Council Decision 2007/533/JHA of 12 June 2007 (OJ L 205/63, 7.8.2007)

EURODAC Fingerprint Hit statistic Austria 2009

Data stock Eurodac 31th December 2009	
Asylum seekers (Article 4) storage time 10 years	approx. 1.500.000
Illegal aliens who were not turned back (Article 8) storage time 2 years	approx 110.000
New Eurodac AFIS transaction per year	approx 350.000
EURODAC – Hits to other countries per year	approx 50.000

EURODAC Hit statistic Austria 2009	
Transaction to Eurodacsystem (Article 4)	11.146
EURODAC- Hits to other states (Article 4)	6.154
Transaction to Eurodac (Article 11)	5.259
EURODAC – Hits to other states (Article 11)	1.758

National Fingerprint Hit statistic Austria – Criminal / Asylum / Illegal Aliens / crime scene stains

Year 2009						
Reason Existing Storage		Criminals	Aliens	Asylum	Stains	Recognized false Identity
Reason New Storage	New Storage 2009	Hits	Hits	Hits	Hits	
Criminals						
Total	31.582	9539	1109	3361	123	550
Asyl						
Total	12.000	1293	1843	3321	9	195
Illegal Aliens						
Total	6.706	2073	1382	3144	11	161
Stains						
Total	6.979	312	87	96		

.BK



REPUBLIK ÖSTERREICH
BUNDESMINISTERIUM FÜR INNERES
BUNDESKRIMINALAMT

EURODAC and VIS as a biometric source for law enforcement purposes

- **„Eurodac access by LEA“** AFIS searches with the same functionality as „Prüm Network“
 - 1st step: automated searching or comparison (hit/no hit)
 - 2nd step: supply of personal data /case data and other information through police or judicial assistance
- **„VIS access by LEA“** AFIS searches with same functionality as „Prüm Network“
 - 1st step: automated searching or comparison (hit/no hit)
 - 2nd step: main alphanumeric personal data immediate available in case of a hit
- Austria faces very high numbers of hits with criminal subjects' fingerprints and crime scene latents against records of asylum seekers and illegal immigrants
- Highly efficient method to identify criminals
- Benefit for law enforcement authorities, asylum authorities and foreigner authorities

Schengen Informationssystem - SIS II

Biometrics



1. Pictures (face) to be stored in SIS II
2. Fingerprints data (TP) to be stored in SIS II (image only)
(therefore no biometric searches in SIS (AFIS) with new SIS records or with fingerprinted suspects possible)

Conclusion: SIS II fingerprint concept with the currently planned limited functionality is more or less pointless for the identification of wanted persons using false identities

Requirement: Linking the SIS II with a central AFIS System (SIS – BMS) at a later stage is legally foreseen and still valid (Article 22 of SIS II Decision 2007/533/JHA dated 12th June 2007)

This concept would allow biometric searches additional to name searches

Possible implementation: Use proven concepts („Prüm“ - Hit/NoHit)

Conclusion: SIS II biometric search facility would be a highly efficient method to recognize and identify wanted criminals regardless of any alias identities a person has ever used

.BK



Republic of Austria
Federal Ministry of the Interior
BUNDESKRIMINALAMT



International database structure – future

Symbiosis of centralized and decentralized solution

e.g. Prüm, Eurodac, VIS, SIS, Interpol

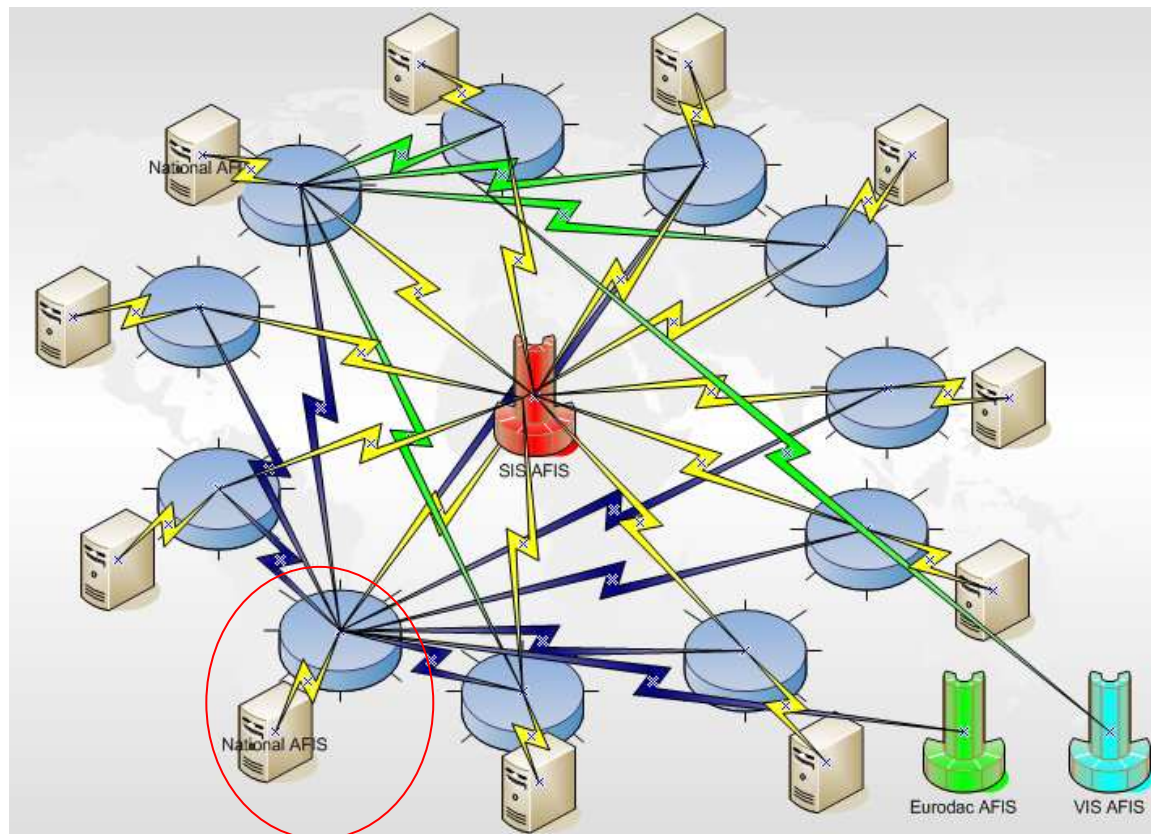

Facts & Conclusions



- Criminals are more and more acting “internationally“;
Austria: 51 % of new identification records in 2009 derive from foreign criminals
- No more borders within the EU open – criminals take advantage of the area of free movement
- Complementary measure tools to combat international crime urgently required
- Biometric searches within the Prüm framework is highly effective, objective, and presents an anonymous investigation tool to solve crimes, identify criminals and protect the public from future criminal offences



**THANK YOU FOR
YOUR ATTENTION!**

Mag. Dr. Reinhard Schmid
Federal Ministry of the Interior Austria
Criminal Intelligence Service
Head of Bureau 6.1 - Biometric Identification
Rossauer Lände 5
A-1090 Vienna
Phone: +43 1 24836 85610
E-Mail reinhard.schmid@bmi.gv.at